

MAN TGE



MAN TGE STANDARD 3640 mm ratų bazė

Rekomenduojamos mažmeninės kainos galioja nuo 2020-04-01 iki naujausio kainoraščio. Kainos nurodytos be PVM (21%) ir montavimo darbų. Rekomenduojamas valandų laikas įrangos montavimui patyrusiems meistrams.

Darbus su hibridiniais ir elektra varomuose mikroautobusuose rekomenduojame patikėti tik patyrusiems montuotojams dėl galimos elektros srovės iki 400V. Priklausomai nuo pasirinktų produktų automobilyje gali prireikti naujų krovinių skyriaus grindų.



Prekės Nr.	I x G x A	Kg	Val.	EUR
F41900	2869x300x1440 mm	59	4,4	1 263,70

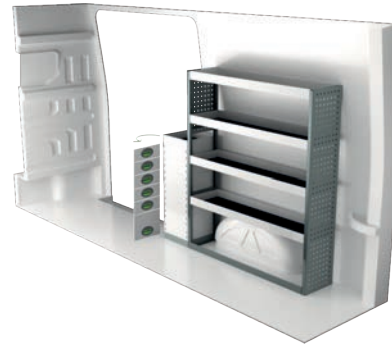

Prekės Nr.	I x G x A	Kg	Val.	EUR
F41901	1539x300x1440 mm	54	3,3	1 215,95



Prekės Nr.	I x G x A	Kg	Val.	EUR
F41902	2869x300x1440 mm	83	4,4	1 855,80



Prekės Nr.	I x G x A	Kg	Val.	EUR
F41903	1539x300x1440 mm	76	4,7	1 665,05



Prekės Nr.	I x G x A	Kg	Val.	EUR
F41904	2904x470x1440 mm	135	5,8	2 745,80

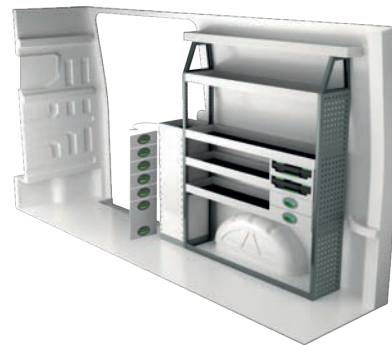

Prekės Nr.	I x G x A	Kg	Val.	EUR
F41905	1662x300x1735 mm	74	5,4	1 985,60



Prekės Nr.	I x G x A	Kg	Val.	EUR
F41906	2869x300x1735 mm	110	6,6	2 855,81



Prekės Nr.	I x G x A	Kg	Val.	EUR
F41907	1599x470x855 mm	107	4,5	2 264,60

MAN TGE LONG 4490 mm ratų bazė

Rekomenduojamos mažmeninės kainos galioja nuo 2020-04-01 iki naujausio kainoraščio. Kainos nurodytos be PVM (21%) ir montavimo darbų. Rekomenduojamas valandų laikas įrangos montavimui patyrusiems meistrams.

Darbus su hibridiniais ir elektra varomuose mikroautobusuose rekomenduojame patikėti tik patyrusiems montuotojams dėl galimos elektros srovės iki 400V. Priklausomai nuo pasirinktų produktų automobilyje gali prireikti naujų krovinių skyriaus grindų.

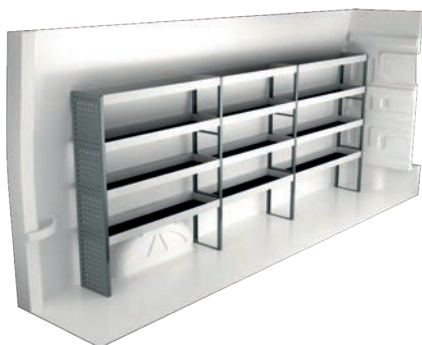

Prekės Nr.	I x G x A	Kg	Val.	EUR
F41920	3474x300x1440 mm	67	4,4	1 420,90

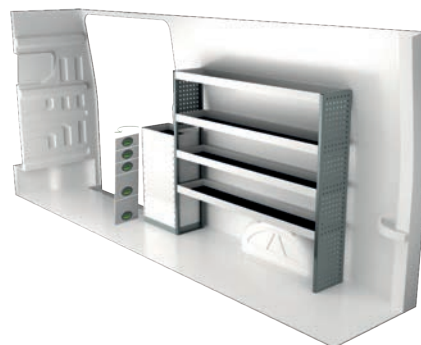

Prekės Nr.	I x G x A	Kg	Val.	EUR
F41921	2101x300x1440 mm	63	3,3	1 291,10



Prekės Nr.	I x G x A	Kg	Val.	EUR
F41922	3596x300x1440 mm	104	4,5	2 263,55

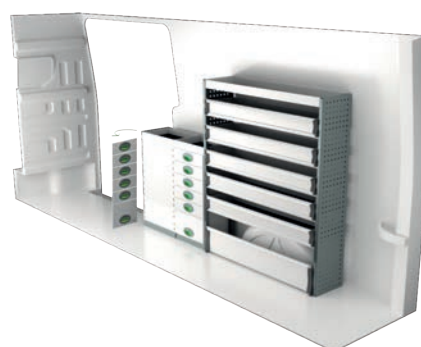

Prekės Nr.	I x G x A	Kg	Val.	EUR
F41923	2101x300x1440 mm	109	5,0	2 243,70

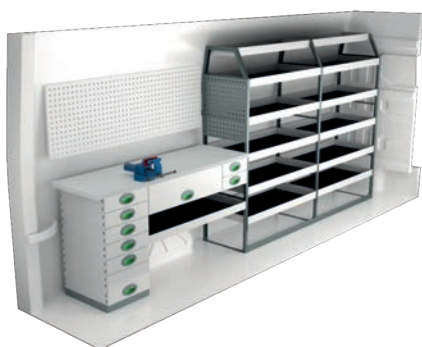

Prekės Nr.	I x G x A	Kg	Val.	EUR
F41924	3565x470x1670 mm	173	5,8	3 428,56



Prekės Nr.	I x G x A	Kg	Val.	EUR
F41925	2314x300x1440 mm	124	5,9	2 855,10



Prekės Nr.	I x G x A	Kg	Val.	EUR
F41926	3597x300x1440 mm	120	6,3	2 795,55

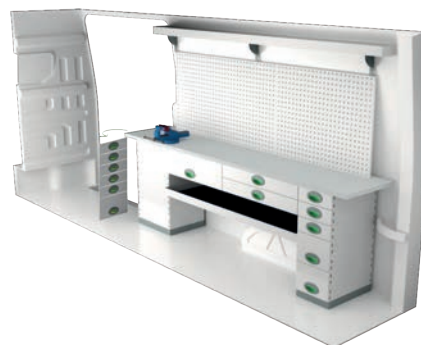

Prekės Nr.	I x G x A	Kg	Val.	EUR
F41927	2340x470x855 mm	163	5,3	3 211,61

MAN TGE EXTRA-LONG 4490 mm ratų bazė

Rekomenduojamos mažmeninės kainos galioja nuo 2020-04-01 iki naujausio kainoraščio. Kainos nurodytos be PVM (21%) ir montavimo darbų. Rekomenduojamas valandų laikas įrangos montavimui patyrusiems meistrams.

Darbus su hibridiniais ir elektra varomuose mikroautobusuose rekomenduojame patikėti tik patyrusiems montuotojams dėl galimos elektros srovės iki 400V. Priklausomai nuo pasirinktų produktų automobilyje gali prireikti naujų krovininių skyriaus grindų.

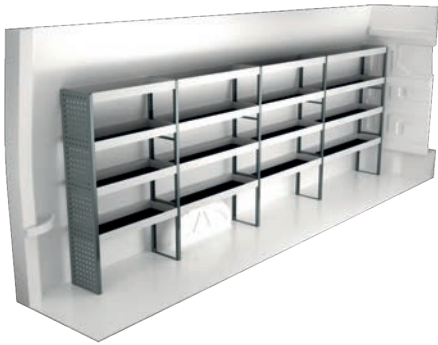

Prekės Nr.	I x G x A	Kg	Val.	EUR
F41940	4110x300x1440 mm	80	5,0	1 672,80

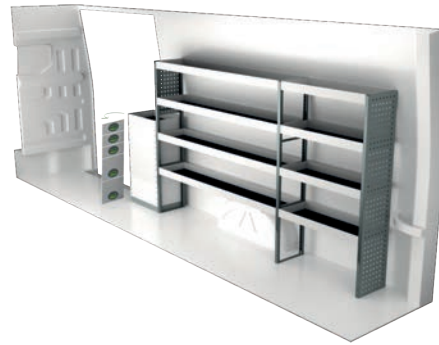

Prekės Nr.	I x G x A	Kg	Val.	EUR
F41941	2916x300x1440 mm	79	3,9	1 626,80



Prekės Nr.	I x G x A	Kg	Val.	EUR
F41942	4187x300x1440 mm	116	5,3	2 507,10

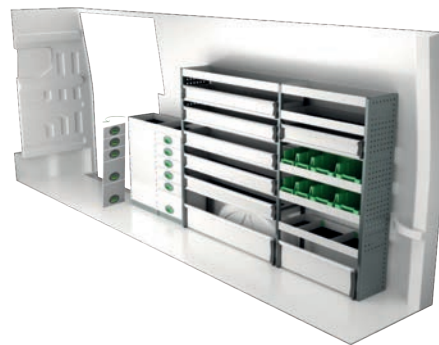

Prekės Nr.	I x G x A	Kg	Val.	EUR
F41943	2916x300x1440 mm	131	6,3	2 816,65



Prekės Nr.	I x G x A	Kg	Val.	EUR
F41944	4136x470x1670 mm	218	6,8	4 316,21

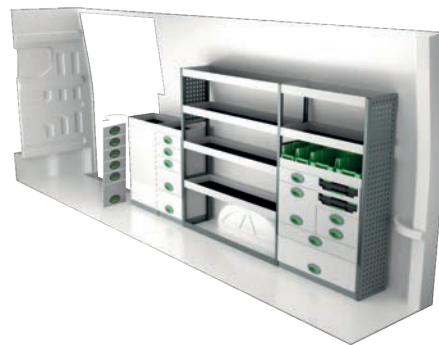

Prekės Nr.	I x G x A	Kg	Val.	EUR
F41945	2916x300x1440 mm	140	7,2	3 292,35

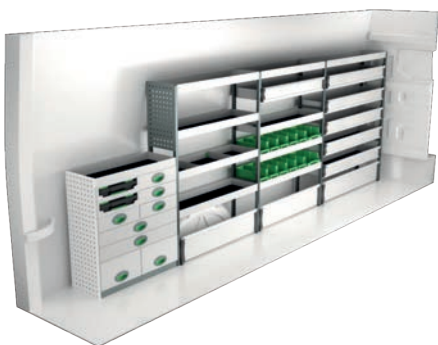

Prekės Nr.	I x G x A	Kg	Val.	EUR
F41946	4098x300x1440 mm	143	6,9	3 471,55

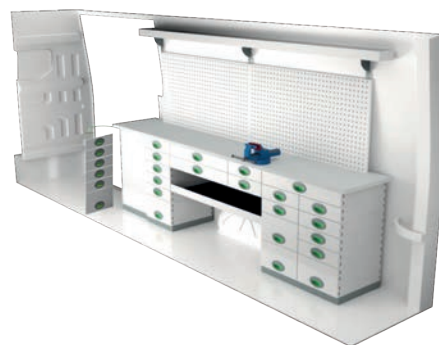

Prekės Nr.	I x G x A	Kg	Val.	EUR
F41947	2822x470x855 mm	231	7,2	4 436,96

INFORMACIJA



BENDRAI

Prie komplektų yra pridėdama viskas, kas parodyta, taip pat visos montavimui reikalingos detalės, guminiai kilimėliai visoms lentynoms bei putų plokštės stalčiams.

System Edström Bilinredningar AB yra sertifikuoti pagal SS-EN ISO 9001:2015 siekiant užtikrinti administravimo kokybę ir išlaikyti aukštą produktų pristatymo fikslumą ir terminus.

Visos medžiagos, panaudotos System Edström produktuose yra 100% perdirbamos. Mes taip pat esame sertifikuoti pagal standartą SS-EN ISO 14001:2015.



PRISIMINKITE

Pasirinkdami savo automobiliuose naudoti System Edström Jūs jau žengėte pirmą ir svarbiausią žingsnį siekiant Jūsų automobilį paversti saugiomis ir funkcionaliomis mobiliosiomis dirbtuvėmis. Nuo šiol nuo Jūsų priklauso kaip saugiai ir naudingai išnaudosite naują darbo vietą automobilyje.

Jūs kaip vairuotojas prisiimate visą atsakomybę už savo ar kito asmens sveikatą ir saugumą nelaimingo atsitikimo atveju, jeigu krovinys nebuvo tinkamai pritvirtintas. Jūs taip pat atsakingas už papildomas įrangos teisingą ir saugų tvirtinimą automobilio salone.

Iššikinkite, kad neviršysite didžiausios transporto priemonės apkrovos.



SAUGUMAS

Mūsų produktai yra bandomi dviem būdais, pirmasis (pats svarbiausias) yra dinaminio susidūrimo bandymas (ECE 17:07), atliekamas įmonėje MILLBROOK (Jungtinė Karalystė), kitas (INRS NS286) įmonėje VALUTEC (Prancūzija).

Sužinokite daugiau apsilankę mūsų tinklalapyje, www.lcvbaltic.lt arba www.systemedstrom.com





Spaustuvas

Gylis	Plotis	Aukštis	Svoris, Kg	Prekės nr.	EUR
360	135	140	10,3	5004	377,15

Grūdintas spaustuvas yra vamzdžių laikikliu ir besisukančia plokšte.
Maks. plotis tvirtinimui 140 mm.



Spaustuvių laikiklis

Gylis	Plotis	Aukštis	⇒	Svoris, Kg	Prekės nr.	EUR
1110	210	195	600 mm	9,4	5012	231,75
1110	210	80	600 mm	8,9	5013	226,90

Plokštės išmatavimai 180x210 mm. Pridedamas dangtelis 2950 (žr. Toliau).

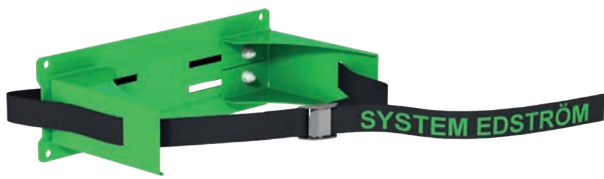

Reguliuojamo dydžio dujų baliono laikiklis

Gylis	Plotis	Aukštis	Vamzdis Ø	Svoris, Kg	Prekės nr.	EUR
150	300	97	< 300	0,9	2910	78,55

Dujų P6 balionai (320 mm diametro balionai gali būti tvirtinami po perdarymo).

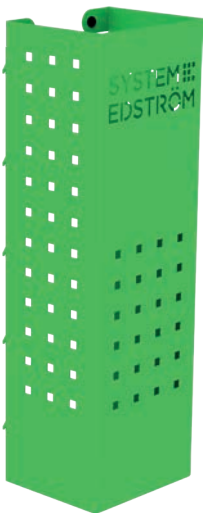

4370



4360



4362



4364

Perforuotos plokštės dėtuė

Gylis	Plotis	Aukštis	Svoris, Kg	Prekės nr.	EUR
82	200	80	0,5	4360	26,10
82	285	102	0,8	4362	31,55
122	455	122	1,5	4364	42,45
153	179	575	3,0	4370	65,20

Tiksliai parinktas dėtuvių skaičius dažniausiai išsprendžia visus inventoriaus saugojimo klausimus.

Vidinis kopėčių laikiklis

Ilgis	Svoris, Kg	Prekės nr.	EUR
2400	3,9	T8900	227,45

Kopėčias saugiai laikykite pritvirtintas prie krovinių skyriaus lubų.
Lengvai išimamos ir atgal sudedamos dėl iš dviejų dalių pagamintų aliuminio bėgelių.





4077



4349

Žarnų / kabelių laikiklis

Gylis	Plotis	Aukštis	Svoris, Kg	Prekės nr.	EUR
79	267	168	0,5	4077	26,95

Butelių / flakonų dėtuė

66	194	123	0,4	4349	24,95
----	-----	-----	-----	------	-------



4356



4357

Universalus kabliys

Gylis	Plotis	Aukštis	Svoris, Kg	Prekės nr.	EUR
85	80	100	0,2	4356	11,45
61	83	55	0,1	4357	9,90

Tvirti kabliai gali būti montuojami ant perforuotos plokštės arba ant lentynos krašto.

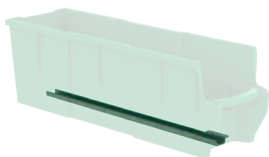
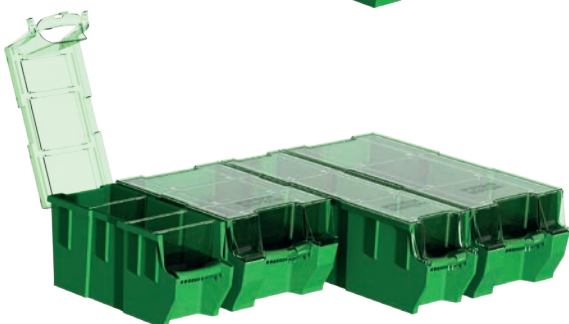

Plastikinės dėžės lentynoms

Gylis	Plotis	Aukštis	Svoris, Kg	Prekės nr.	EUR
300	145	154	0,4	3050	8,55
300	235	154	0,5	3052	11,25
470	145	154	0,5	3055	11,65
470	235	154	0,5	3057	14,35

Permatomi dangteliai dėžėms

Gylis	Plotis	Tinkama	Svoris, Kg	Prekės nr.	EUR
300	150	3050	0,2	3060	5,20
300	240	3052	0,2	3062	8,30
470	150	3055	0,2	3065	8,75
470	240	3057	0,4	3067	13,00

Skyrikliai plastikinėms dėžėms

Plotis	Aukštis	Tinkama	Prekės nr.	EUR
140	154	3050,55	3070	2,40
230	154	3052,57	3072	2,70

Laikiklis "Drop-front" lentynai

Gylis	Svoris, Kg	Prekės nr.	EUR
300	0,1	3081	4,60
470	0,2	3082	5,20



Drabužių kabykla

Gylis	Plotis	Aukštis	Svoris, Kg	Prekės nr.	EUR
31	295	40	0,3	2706	11,20
31	465	40	0,5	2708	15,80

Mes tai vadiname drabužių kabykla, bet tiesą pasakius galite kabinti ką tik norite.



Tvirtinimo diržai

Informacija	Plotis	Prekės nr.	EUR
Nailoninė juosta, 1200 mm	25	4365	20,70
Elastinė juosta, 1000 mm	25	4366	22,30

Juostos tinkamos naudoti su mūsų perforuota plokšte.

AKSESUARAI

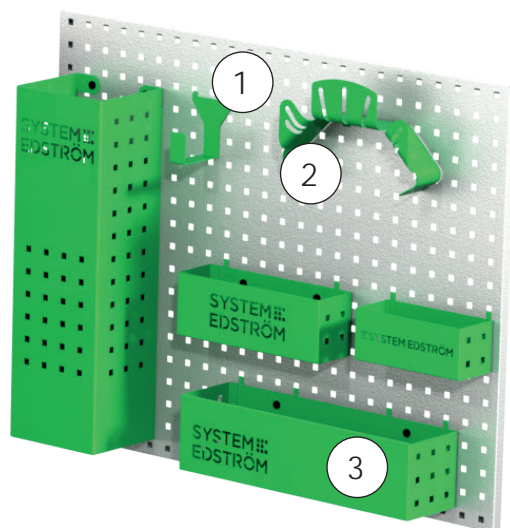
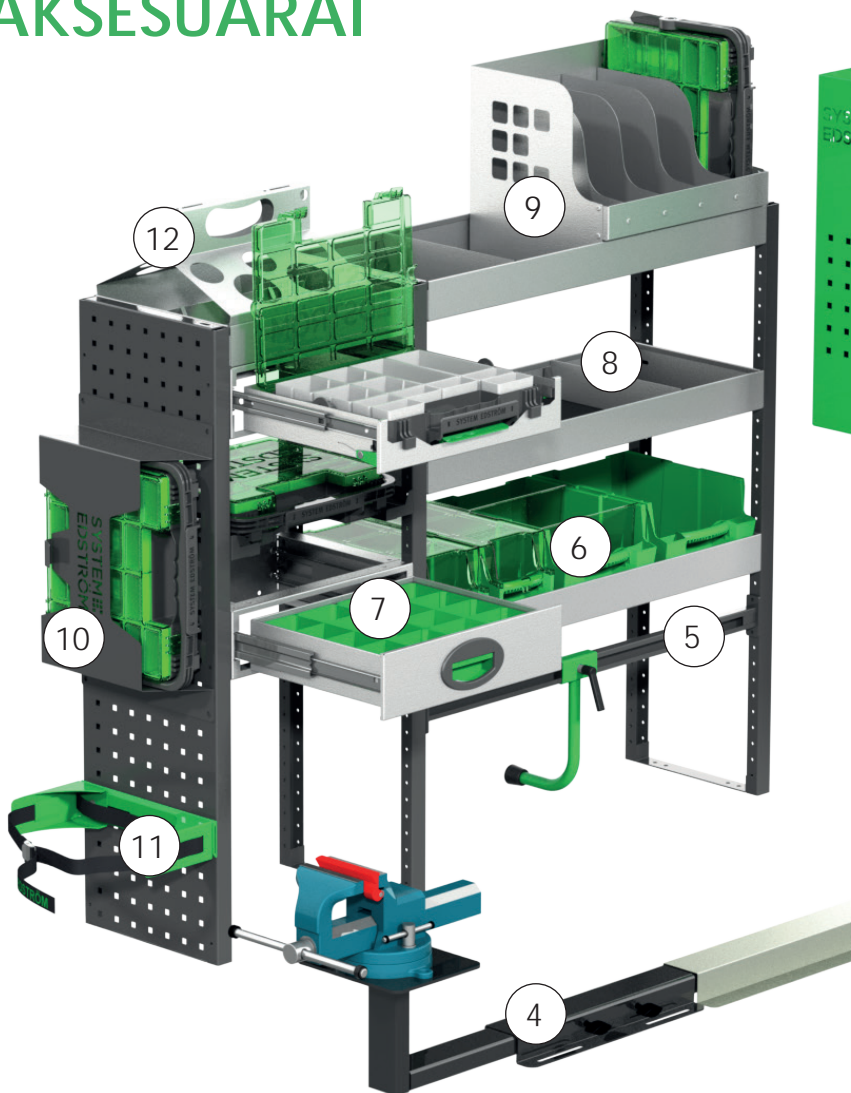

Poz.	Description
1	Universalus kablys
2	Kabelių / Žarnų laikiklis
3	Perforuotos plokštės dėtuovė
4	Spaustuvas ir jo laikikliai
5	Dėklo laikiklis
6	Dėžutės iš plastiko
7	Stalčių įdėklai
8	Lentynų skirtuvai
9	Įrankių dėžė / Dokumentų laikiklis
10	Įrankių dėžė
11	Dujų balionų laikikliai
12	Flakonų / Vamzdžių laikiklis

Aksesuarų paketas Nr. 1

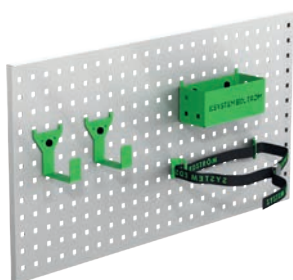

Prekės Nr. F11001 EUR 78,42

Perforuota plokštė nepridedama.

Aksesuarų paketas Nr. 2

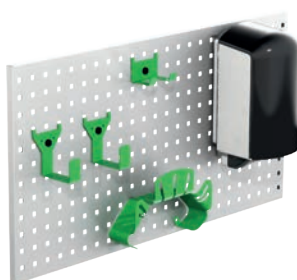

Prekės Nr. F11002 EUR 161,09

Perforuota plokštė nepridedama.

Saugumo paketas



Prekės Nr. F11003 EUR 292,45

Daugiau produktų rasite: www.lcvbaltic.lt arba www.systemedstrom.com.
Nurodytos mažmeninės rekomenduojamos kainos, montavimas ir PVM (21%) į kainą nėra įtraukta.
Pristatymo išlaidos gali būti pridedamos.
Pardavimo sąlygos taikomos pagal LCV14.



Suteikiama 5 metų garantija



Išbandyta susidūrimo testų metu

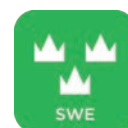

Pagaminta Švedijoje



LCV BALTIC
Verslo g. 24
52103 Kaunas
Lietuva

KONTAKTAI
Telefonas: +370 699 669 23
El. paštas: info@lcvbaltic.lt
Internetas: www.lcvbaltic.lt