

IVECO

Daily



SYSTEM 
EDSTRÖM

IVECO DAILY 9 M³ H1 3000 mm ratų bazė

Rekomenduojamos mažmeninės kainos galioja nuo 2020-04-01 iki naujausio kainoraščio. Kainos nurodytos be PVM (21%) ir montavimo darbų. Rekomenduojamas valandų laikas įrangos montavimui patyrusiems meistrams.

Darbus su hibridiniais ir elektra varomuose mikroautobusuose rekomenduojame patikėti tik patyrusiems montuotojams dėl galimos elektros srovės iki 400V. Priklausomai nuo pasirinktų produktų automobilyje gali prireikti naujų krovinių skyriaus grindų.

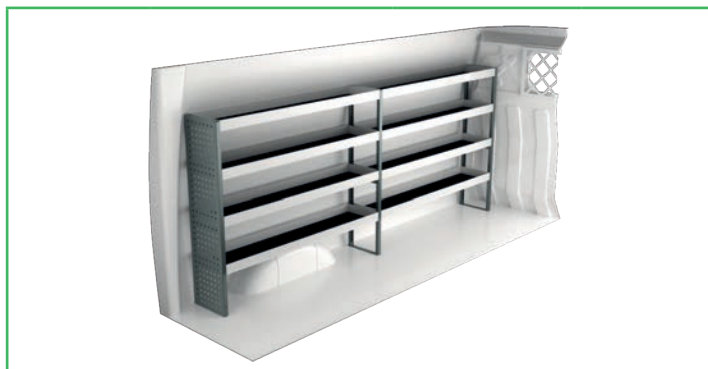

Prekės Nr.	I x G x A	Kg	Val.	EUR
F41400	2874x300x1220 mm	52	3,6	1 116,10

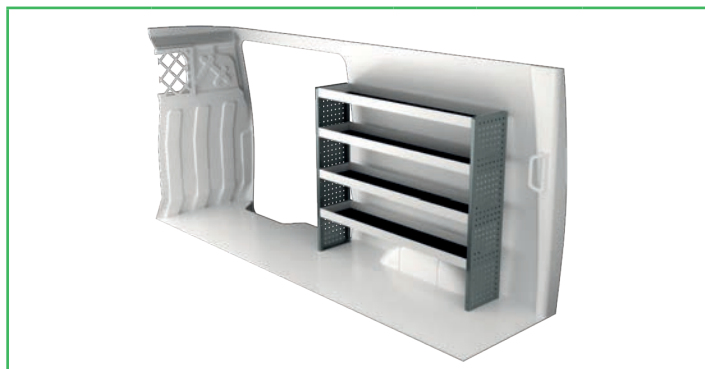

Prekės Nr.	I x G x A	Kg	Val.	EUR
F41401	1453x300x1220 mm	31	2,6	694,95



Prekės Nr.	I x G x A	Kg	Val.	EUR
F41402	2874x300x1220 mm	65	4,2	1 521,85

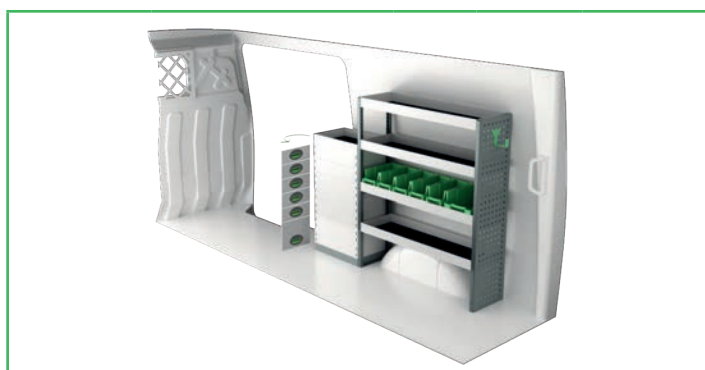

Prekės Nr.	I x G x A	Kg	Val.	EUR
F41403	1530x300x1220 mm	56	3,3	1 165,55

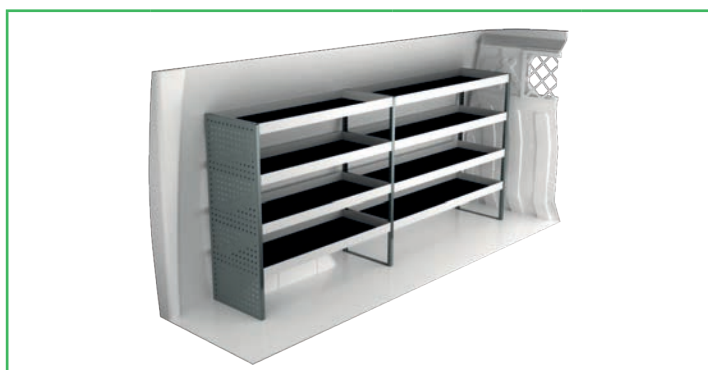

Prekės Nr.	I x G x A	Kg	Val.	EUR
F41404	2661x470x1220 mm	67	3,6	1 208,20

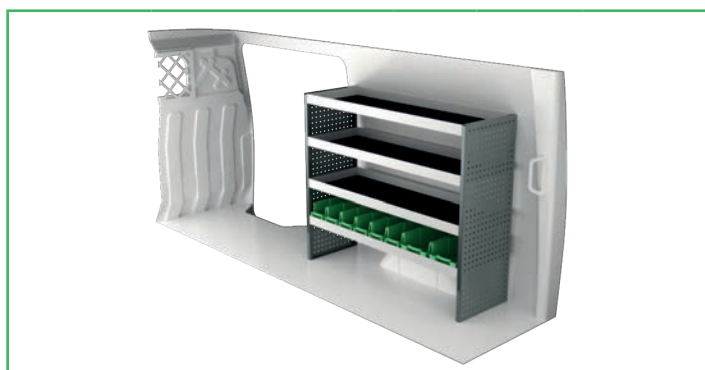

Prekės Nr.	I x G x A	Kg	Val.	EUR
F41405	1453x470x1220 mm	43	6,3	878,55



Prekės Nr.	Height	Kg	Val.	EUR
F41406	2661x470x1000 mm	84	4,4	1 679,25

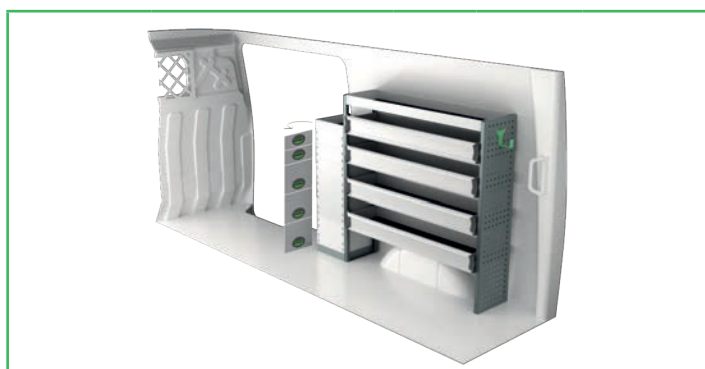

Prekės Nr.	Height	Kg	Val.	EUR
F41407	1539x300x1220 mm	61	4,4	1 354,30

IVECO DAILY 10,8 M³ H2 3520 mm ratų bazė

Rekomenduojamos mažmeninės kainos galioja nuo 2020-04-01 iki naujausio kainoraščio. Kainos nurodytos be PVM (21%) ir montavimo darbų. Rekomenduojamas valandų laikas įrangos montavimui patyrusiems meistrams.

Darbus su hibridiniais ir elektra varomuose mikroautobusuose rekomenduojame patikėti tik patyrusiems montuotojams dėl galimos elektros srovės iki 400V. Priklausomai nuo pasirinktų produktų automobilyje gali prireikti naujų krovinių skyriaus grindų.

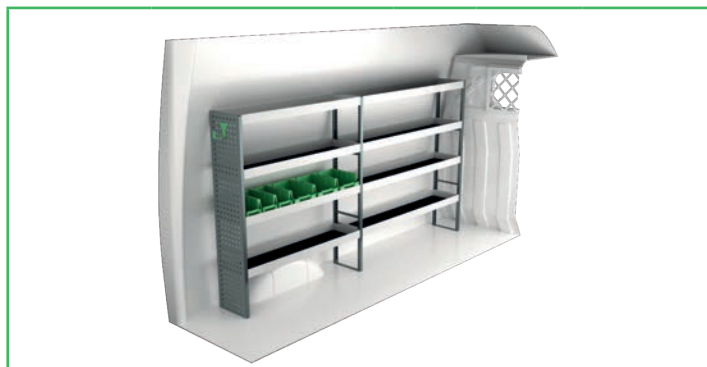

Prekės Nr.	I x G x A	Kg	Val.	EUR
F41420	2662x300x1440 mm	51	3,5	1 162,45

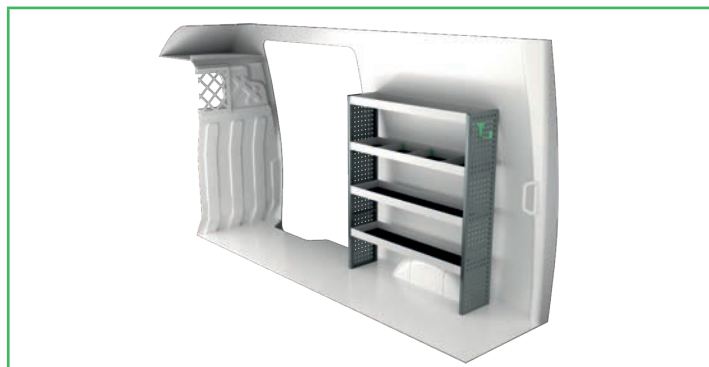

Prekės Nr.	I x G x A	Kg	Val.	EUR
F41421	1242x300x1440 mm	30	2,6	715,55



Prekės Nr.	I x G x A	Kg	Val.	EUR
F41422	2450x300x1440 mm	63	3,9	1 372,80

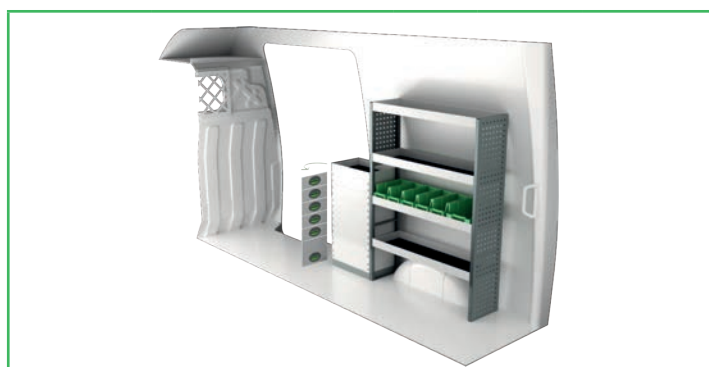

Prekės Nr.	I x G x A	Kg	Val.	EUR
F41423	1531x300x1440 mm	59	3,3	1 218,15

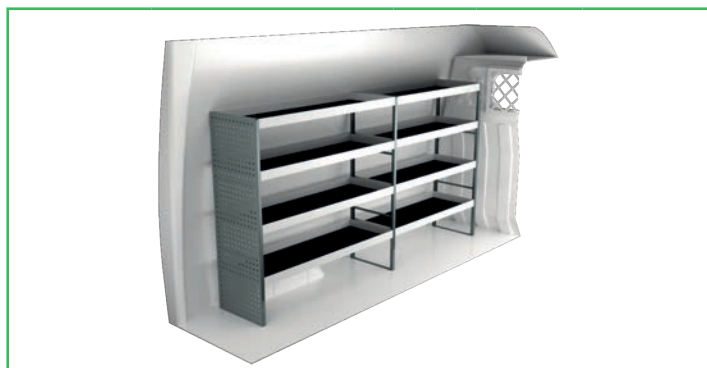

Prekės Nr.	I x G x A	Kg	Val.	EUR
F41424	2662x470x1440 mm	69	3,5	1 219,15

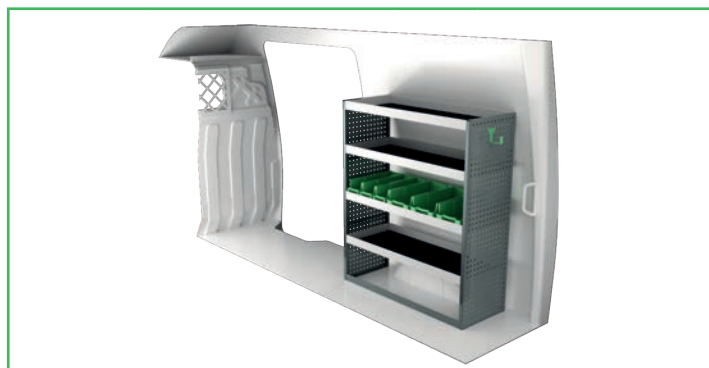

Prekės Nr.	I x G x A	Kg	Val.	EUR
F41425	1242x470x1440 mm	44	2,8	879,85



Prekės Nr.	Height	Kg	Val.	EUR
F41426	2662x300x1440 mm	90	5,0	1 987,10

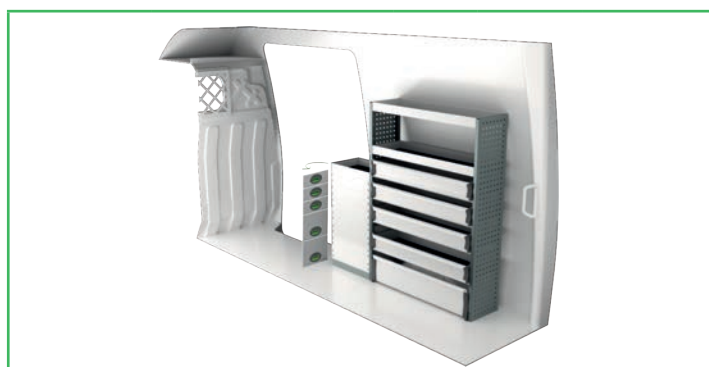

Prekės Nr.	Height	Kg	Val.	EUR
F41427	1531x300x1440 mm	73	4,4	1 451,55

IVECO DAILY 12 M³ H2 3520 mm ratų bazė

Rekomenduojamos mažmeninės kainos galioja nuo 2020-04-01 iki naujausio kainoraščio. Kainos nurodytos be PVM (21%) ir montavimo darbų. Rekomenduojamas valandų laikas įrangos montavimui patyrusiems meistrams.

Darbus su hibridiniais ir elektra varomuose mikroautobusuose rekomenduojame patikėti tik patyrusiems montuotojams dėl galimos elektros srovės iki 400V. Priklausomai nuo pasirinktų produktų automobilyje gali prireikti naujų krovinių skyriaus grindų.



Prekės Nr.	I x G x A	Kg	Val.	EUR
F41440	3054x300x1440 mm	56	3,5	1 301,65

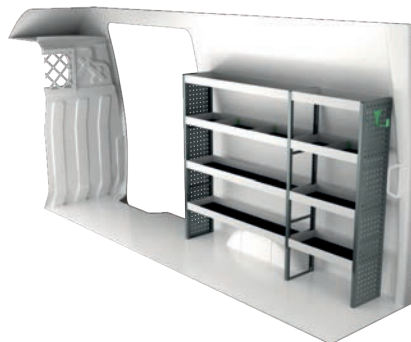

Prekės Nr.	I x G x A	Kg	Val.	EUR
F41441	1880x300x1440 mm	43	3,1	998,85

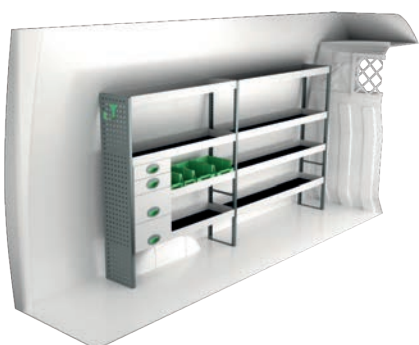

Prekės Nr.	I x G x A	Kg	Val.	EUR
F41442	2662x300x1440 mm	67	4,0	1 480,85

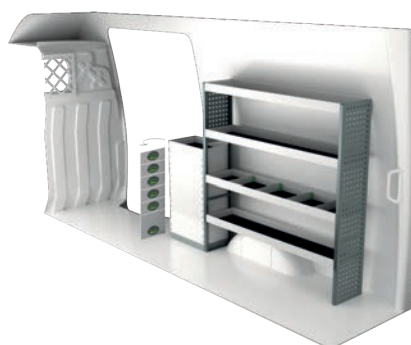

Prekės Nr.	I x G x A	Kg	Val.	EUR
F41443	1924x300x1440 mm	65	3,3	1 309,75

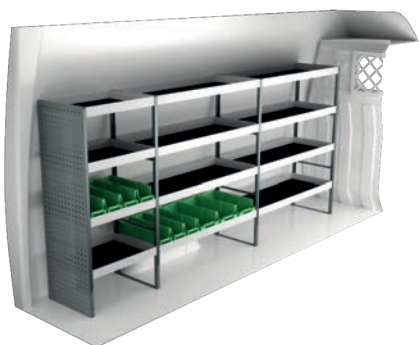

Prekės Nr.	I x G x A	Kg	Val.	EUR
F41444	3086x470x1440 mm	83	4,2	1 645,85

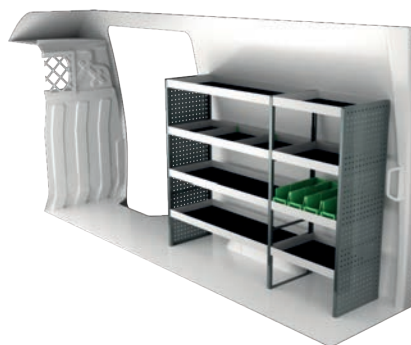

Prekės Nr.	I x G x A	Kg	Val.	EUR
F41445	1880x470x1440 mm	59	3,3	1 168,15

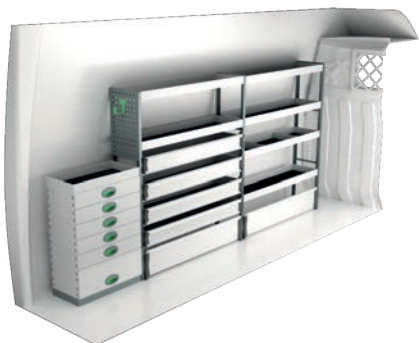

Prekės Nr.	I x G x A	Kg	Val.	EUR
F41446	3053x300x1440 mm	104	5,2	2 133,95

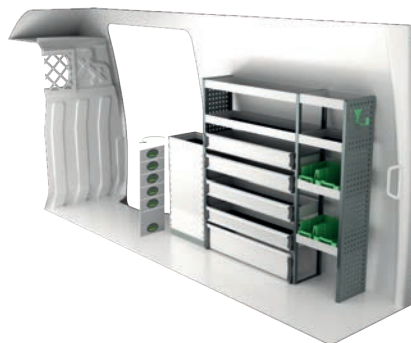

Prekės Nr.	Height	Kg	Val.	EUR
F41447	1955x300x1440 mm	86	5,0	1 814,35

IVECO DAILY 16 M³ H2 4100 mm ratų bazė

Rekomenduojamas mažmeninės kainos galioja nuo 2020-04-01 iki naujausio kainoraščio. Kainos nurodytos be PVM (21%) ir montavimo darbų. Rekomenduojamas valandų laikas įrangos montavimui patyrusiems meistrams.

Darbus su hibridiniais ir elektra varomuose mikroautobusuose rekomenduojame patikėti tik patyrusiems montuotojams dėl galimos elektros srovės iki 400V. Priklausomai nuo pasirinktų produktų automobilyje gali prireikti naujų krovinių skyriaus grindų.

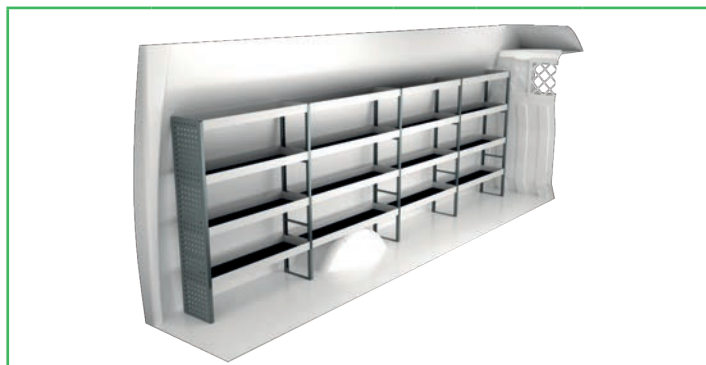

Prekės Nr.	I x G x A	Kg	Val.	EUR
F41460	4323x300x1440 mm	82	5,0	1 718,20

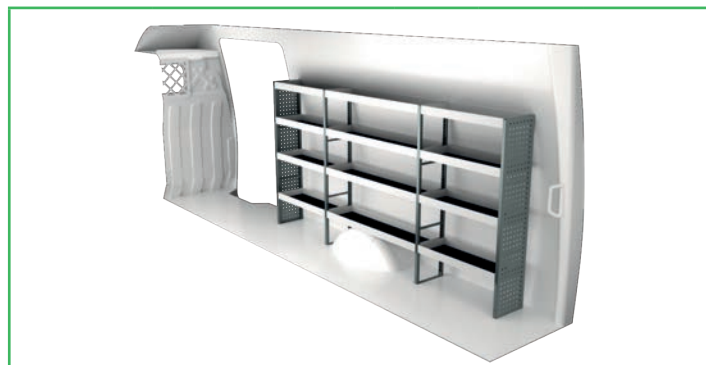

Prekės Nr.	I x G x A	Kg	Val.	EUR
F41461	2870x300x1440 mm	61	4,4	1 337,55

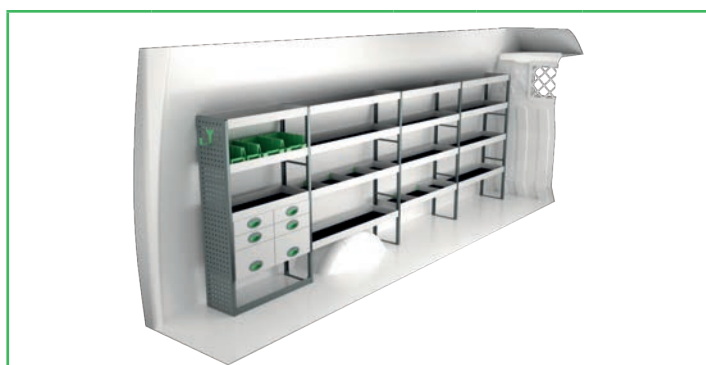

Prekės Nr.	I x G x A	Kg	Val.	EUR
F41462	4110x300x1440 mm	104	6,6	2 261,00

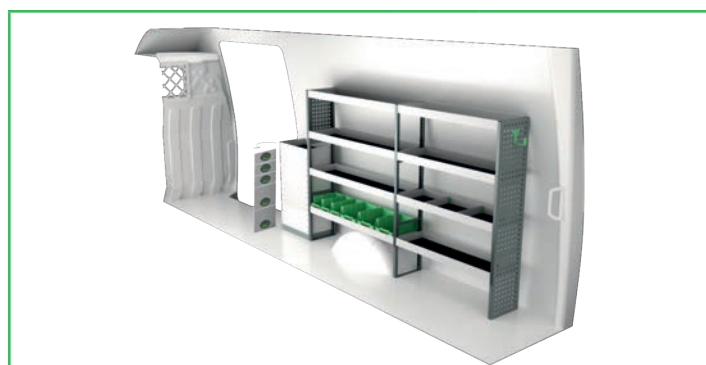

Prekės Nr.	I x G x A	Kg	Val.	EUR
F41463	2736x300x1440 mm	77	5,5	1 631,95



Prekės Nr.	I x G x A	Kg	Val.	EUR
F41464	4323x470x1440 mm	111	5,0	2 135,00

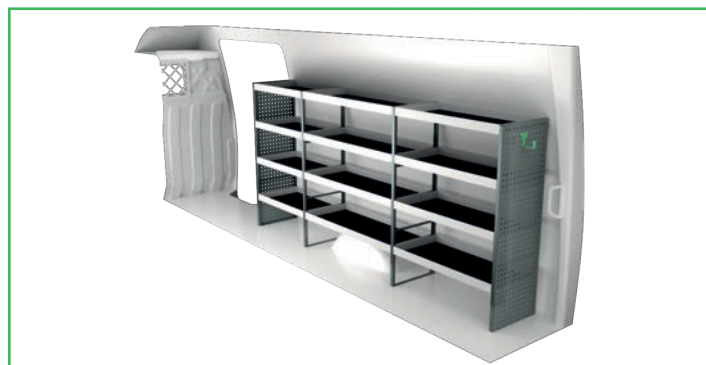

Prekės Nr.	I x G x A	Kg	Val.	EUR
F41465	3083x470x1440 mm	87	4,4	1 606,55

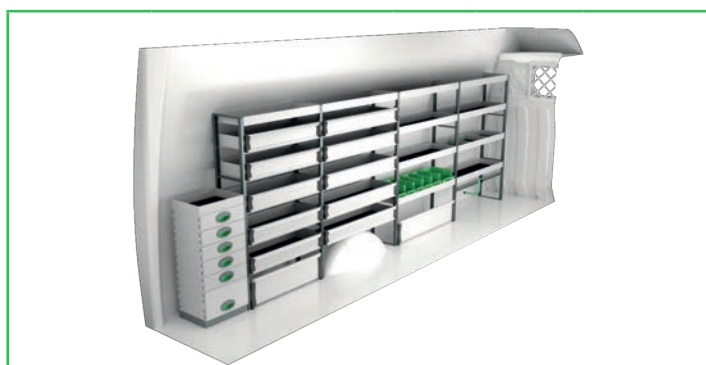

Prekės Nr.	I x G x A	Kg	Val.	EUR
F41466	4322x300x1440 mm	138	7,7	3 049,80

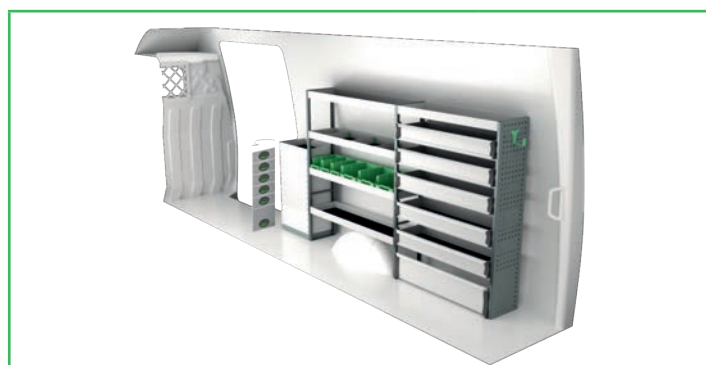

Prekės Nr.	Height	Kg	Val.	EUR
F41467	2737x300x1440 mm	97	6,6	2 029,80

IVECO DAILY 17,5 M³ H2 4100 mm ratų bazė

Rekomenduojamos mažmeninės kainos galioja nuo 2020-04-01 iki naujausio kainoraščio. Kainos nurodytos be PVM (21%) ir montavimo darbų. Rekomenduojamas valandų laikas įrangos montavimui patyrusiems meistrams.

Darbus su hibridiniais ir elektra varomuose mikroautobusuose rekomenduojame patikėti tik patyrusiems montuotojams dėl galimos elektros srovės iki 400V. Priklausomai nuo pasirinktų produktų automobilyje gali prireikti naujų krovinių skyriaus grindų.

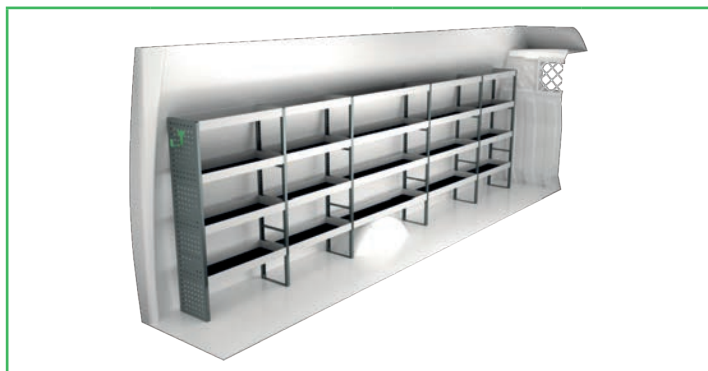

Prekės Nr.	I x G x A	Kg	Val.	EUR
F41480	4712x300x1440 mm	94	6,1	1 998,20

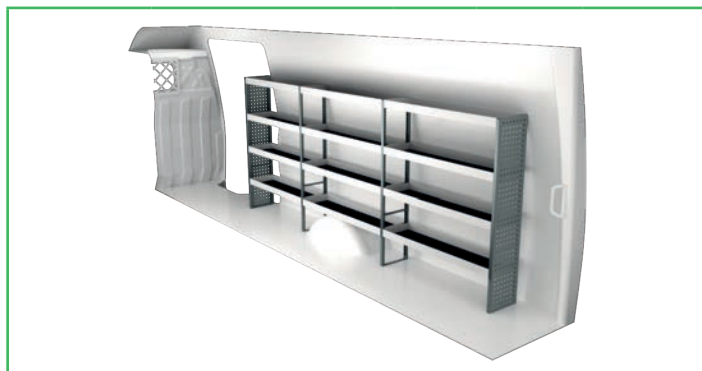

Prekės Nr.	I x G x A	Kg	Val.	EUR
F41481	3475x300x1440 mm	69	4,4	1 494,75

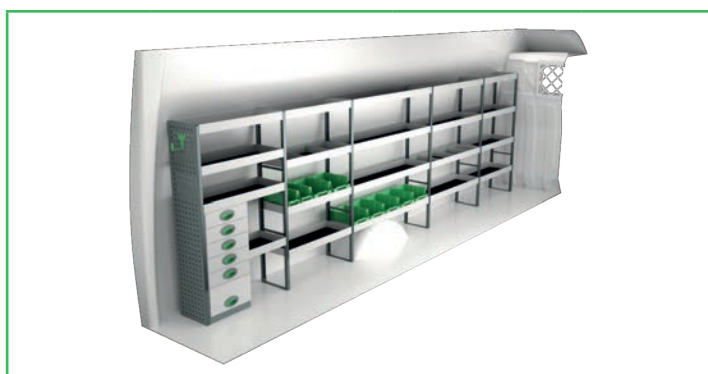

Prekės Nr.	I x G x A	Kg	Val.	EUR
F41482	4746x300x1440 mm	119	7,9	2 675,35



Prekės Nr.	I x G x A	Kg	Val.	EUR
F41483	3308x300x1440 mm	108	6,6	2 341,70

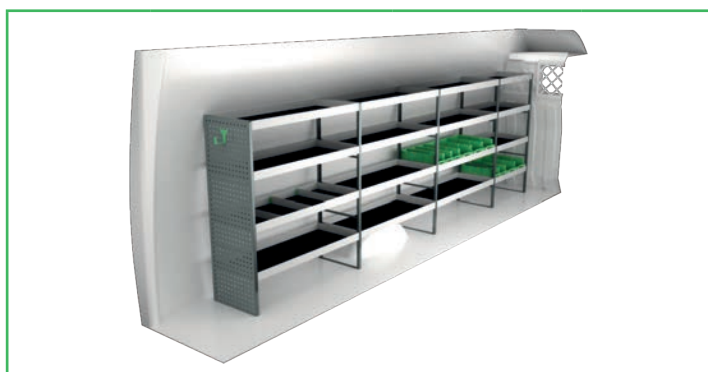

Prekės Nr.	I x G x A	Kg	Val.	EUR
F41484	4468x470x1440 mm	117	5,0	2 242,75



Prekės Nr.	I x G x A	Kg	Val.	EUR
F41485	3475x470x1440 mm	95	4,4	1 871,15

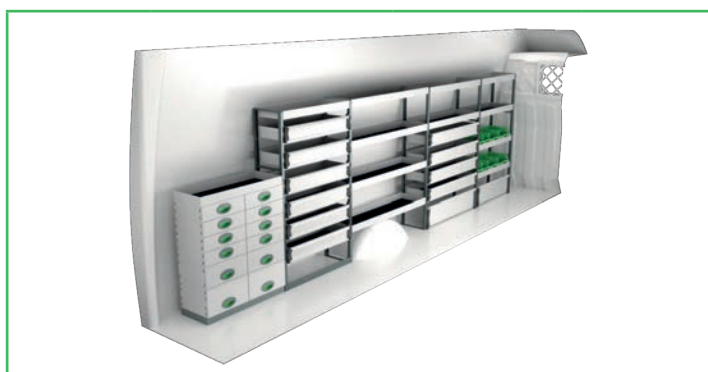

Prekės Nr.	I x G x A	Kg	Val.	EUR
F41486	4680x300x1440 mm	167	8,0	3 651,05

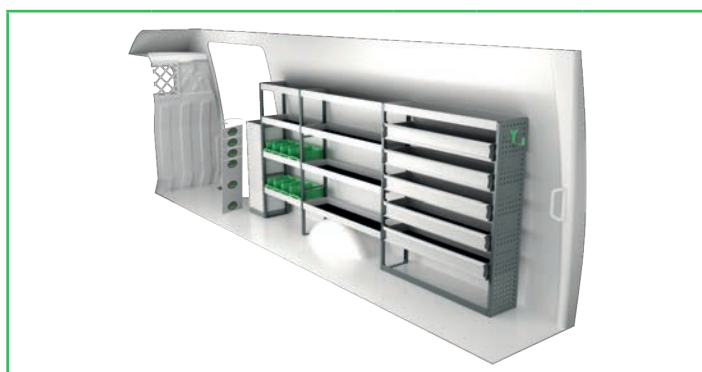

Prekės Nr.	Height	Kg	Val.	EUR
F41487	3470x300x1440 mm	107	7,3	2 410,40

IVECO DAILY 13,4 M³ H3 3520 mm ratų bazė

Rekomenduojamas mažmeninės kainos galioja nuo 2020-04-01 iki naujausio kainoraščio. Kainos nurodytos be PVM (21%) ir montavimo darbų. Rekomenduojamas valandų laikas įrangos montavimui patyrusiems meistrams.

Darbus su hibridiniais ir elektra varomuose mikroautobusuose rekomenduojame patikėti tik patyrusiems montuotojams dėl galimos elektros srovės iki 400V. Priklausomai nuo pasirinktų produktų automobilyje gali prireikti naujų krovinių skyriaus grindų.

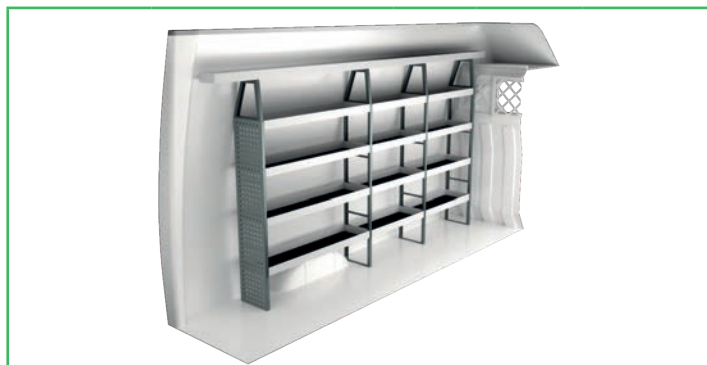

Prekės Nr.	I x G x A	Kg	Val.	EUR
F41500	2868x300x1795 mm	72	5,0	1 661,06

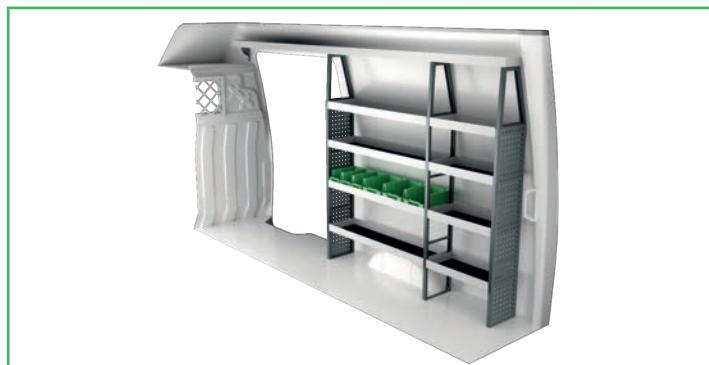

Prekės Nr.	I x G x A	Kg	Val.	EUR
F41501	1876x300x1840 mm	57	3,5	1 419,11

IVECO DAILY 18 M³ H3 4100 mm ratų bazė

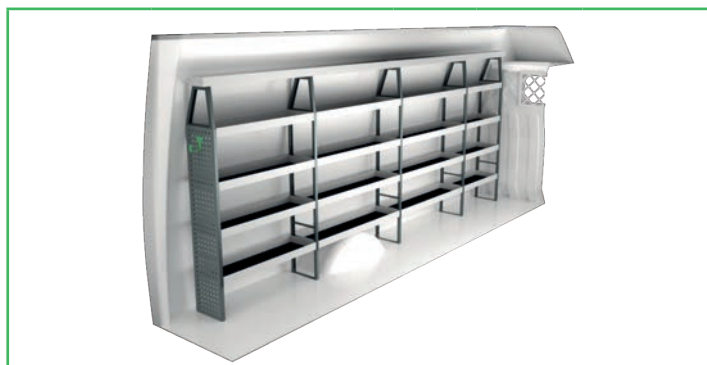

Prekės Nr.	I x G x A	Kg	Val.	EUR
F41520	4288x300x1795 mm	102	5,7	2 392,08

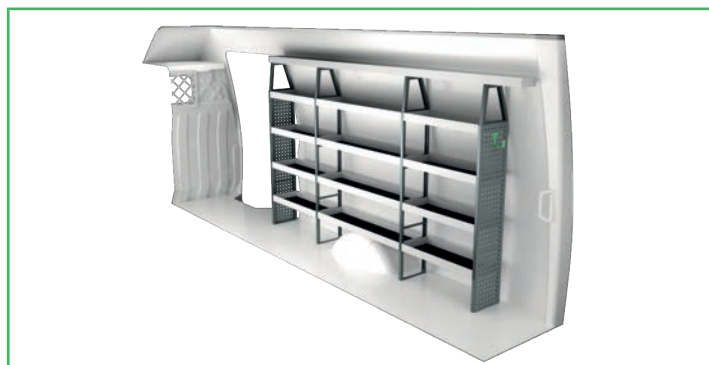

Prekės Nr.	I x G x A	Kg	Val.	EUR
F41521	2870x300x1795 mm	74	5,4	1 757,81

IVECO DAILY 19,6 M³ H3 4100 mm ratų bazė

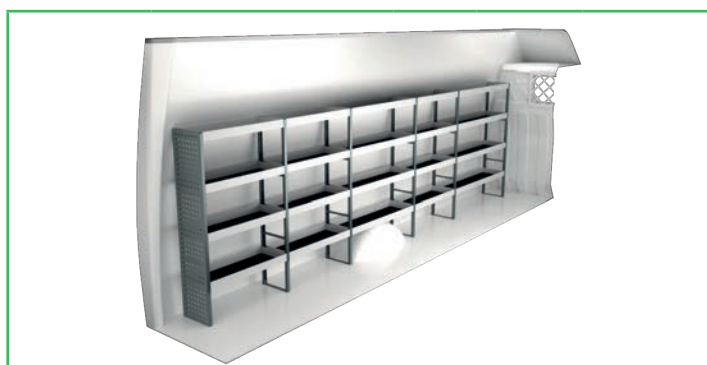

Prekės Nr.	I x G x A	Kg	Val.	EUR
F41540	4712x300x1440 mm	94	6,1	1 986,75

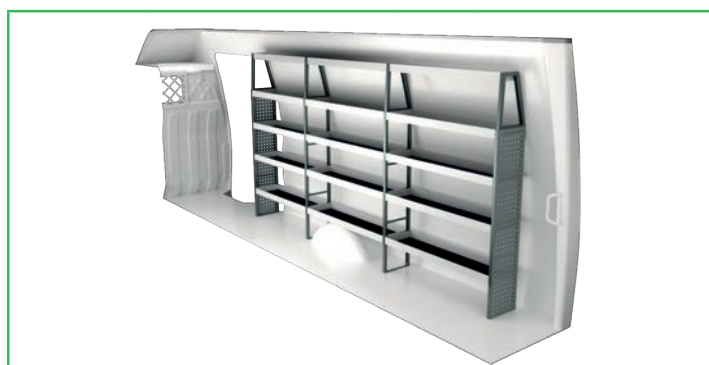

Prekės Nr.	I x G x A	Kg	Val.	EUR
F41541	3475x300x1840 mm	82	5,5	2 040,15

AKSESUARAI

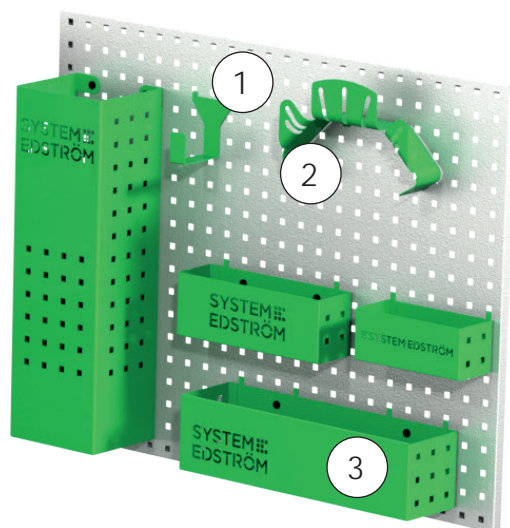
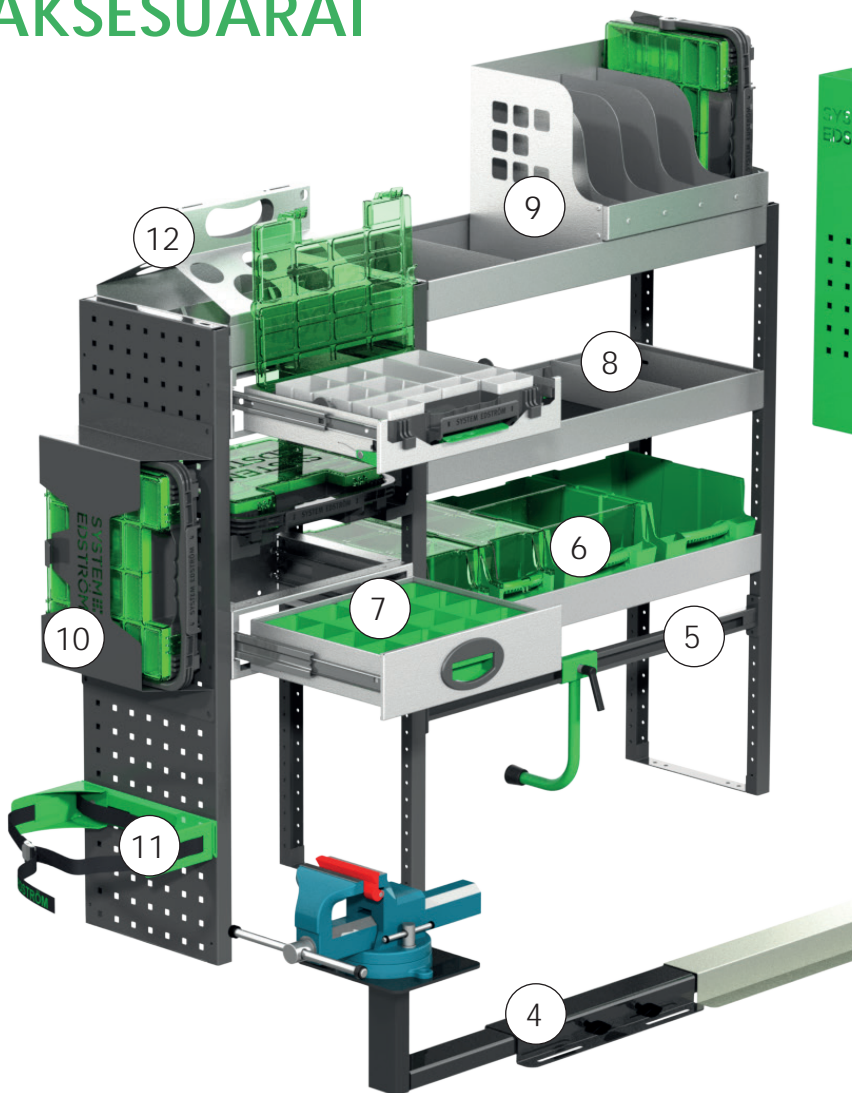

Poz.	Description
1	Universalus kablys
2	Kabelių / Žarnų laikiklis
3	Perforuotos plokštės dėtuovė
4	Spaustuvas ir jo laikikliai
5	Dėklo laikiklis
6	Dėžutės iš plastiko
7	Stalčių įdėklai
8	Lentynų skirtuvai
9	Įrankių dėžė / Dokumentų laikiklis
10	Įrankių dėžė
11	Dujų balionų laikikliai
12	Flakonų / Vamzdžių laikiklis

Aksesuarų paketas Nr. 1

Aksesuarų paketas Nr. 2

Saugumo paketas

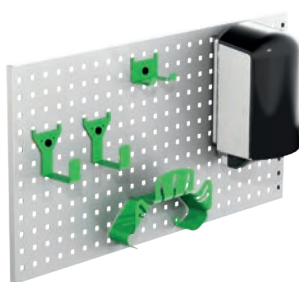
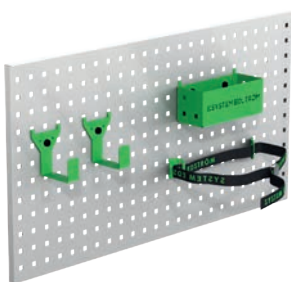

Prekės Nr.	EUR	Prekės Nr.	EUR	Prekės Nr.	EUR
F11001	78,42	F11002	161,09	F11003	292,45
<i>Perforuota plokštė nepridedama.</i>		<i>Perforuota plokštė nepridedama.</i>			

Daugiau produktų rasite: www.lcvbaltic.lt arba www.systemedstrom.com.
Nurodytos mažmeninės rekomenduojamos kainos, montavimas ir PVM (21%) į kainą nėra įtraukta.
Pristatymo išlaidos gali būti pridedamos.
Pardavimo sąlygos taikomos pagal LCV14.



Suteikiama 5 metų garantija



Išbandyta susidūrimo testų metu



Pagaminta Švedijoje



LCV BALTIC
Verslo g. 24
52103 Kaunas
Lietuva

KONTAKTAI

Telefonas: +370 699 669 23
El. paštas: info@lcvbaltic.lt
Internetas: www.lcvbaltic.lt