

DACIA

Dokker



DACIA DOKKER

Rekomenduojamos mažmeninės kainos galioja nuo 2020-04-01 iki naujausio kainoraščio. Kainos nurodytos be PVM (21%) ir montavimo darbų. Rekomenduojamas valandų laikas įrangos montavimui patyrusiems meistrams.

Darbus su hibridiniais ir elektra varomuose mikroautobusuose rekomenduojame patikėti tik patyrusiems montuotojams dėl galimos elektros srovės iki 400V. Priklausomai nuo pasirinktų produktų automobilyje gali prireikti naujų krovinių skyriaus grindų.



Prekės Nr.	I x G x A	Kg	Val.	EUR
F40800	1454x300x890 mm	24	2,2	544,05

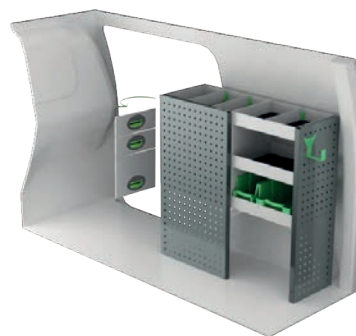

Prekės Nr.	I x G x A	Kg	Val.	EUR
F40801	895x300x890 mm	35	2,9	779,85



Prekės Nr.	I x G x A	Kg	Val.	EUR
F40804	1307x300x890 mm	31	3,7	788,70

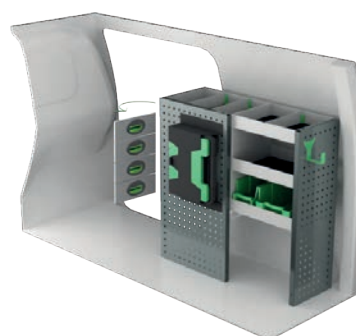

Prekės Nr.	I x G x A	Kg	Val.	EUR
F40803	980x300x890 mm	39	3,2	938,45

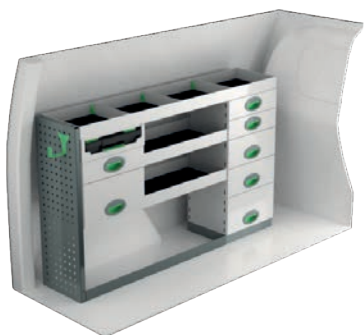

Prekės Nr.	I x G x A	Kg	Val.	EUR
F40806	1422x300x890 mm	52	3,3	1 271,05

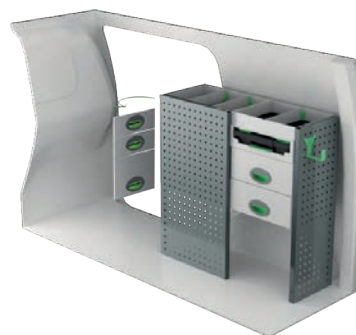

Prekės Nr.	I x G x A	Kg	Val.	EUR
F40805	895x300x890 mm	43	2,8	1 037,40

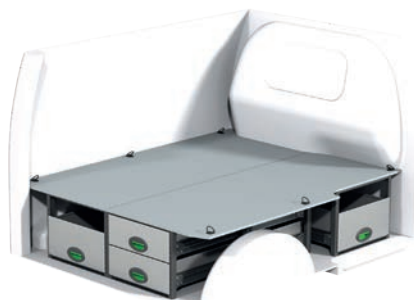

Prekės Nr.	I x G x A	Kg	Val.	EUR
F40810	360 mm	87	6,6	1 776,00

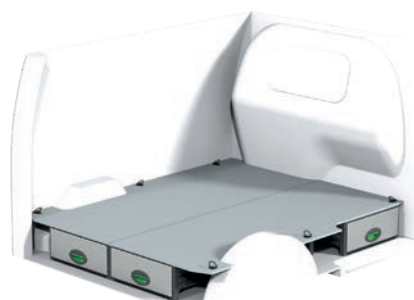

Prekės Nr.	I x G x A	Kg	Val.	EUR
F40814	190 mm	68	6,2	1 457,45

INFORMACIJA



BENDRAI

Prie komplektų yra pridėdama viskas, kas parodyta, taip pat visos montavimui reikalingos detalės, guminiai kilimėliai visoms lentynoms bei putų plokštės stalčiams. System Edström Bilinredningar AB yra sertifikuoti pagal SS-EN ISO 9001:2015 siekiant užtikrinti administravimo kokybę ir išlaikyti aukštą produktų pristatymo tikslumą ir terminus.

Visos medžiagos, panaudotos System Edström produktuose yra 100% perdirbamos. Mes taip pat esame sertifikuoti pagal standartą SS-EN ISO 14001:2015.



PRISIMINKITE

Pasirinkdami savo automobiliuose naudoti System Edström Jūs jau žengėte pirmą ir svarbiausią žingsnį siekiant Jūsų automobilį paversti saugiomis ir funkcionaliomis mobiliosiomis dirbtuvėmis. Nuo šiol nuo Jūsų priklauso kaip saugiai ir naudingai išnaudosite naują darbo vietą automobilyje.

Jūs kaip vairuotojas priimate visą atsakomybę už savo ar kito asmens sveikatą ir saugumą nelaimingo atsitikimo atveju, jeigu krovinys nebuvo tinkamai pritvirtintas. Jūs taip pat atsakingas už papildomas įrangos teisingą ir saugų tvirtinimą automobilio salone.

Išitikinkite, kad neviršysite didžiausios transporto priemonės apkrovos.



SAUGUMAS

Mūsų produktai yra bandomi dviem būdais, pirmasis (pats svarbiausias) yra dinaminio susidūrimo bandymas (ECE 17:07), atliekamas įmonėje MILLBROOK (Jungtinė Karalystė), kitas (INRS NS286) įmonėje VALUTEC (Prancūzija).

Sužinokite daugiau apsilankę mūsų tinklalapyje, www.lcvbaltic.lt arba www.systemedstrom.com

Perforuotos dėtuvės

Gylis	Plotis	Aukštis	Kg	Prekės Nr.	EUR
82	200	80	0,5	4360	26,10
82	285	102	0,8	4362	31,55
122	455	122	1,5	4364	42,45
153	179	575	3,0	4370	65,20

Tiksliai parinktas dėtuvių skaičius dažniausiai išsprendžia visus inventoriaus saugojimo klausimus.

Kabliai

Gylis	Plotis	Aukštis	Kg	Prekės Nr.	EUR
31	295	40	0,3	2706	11,20
31	465	40	0,5	2708	15,80
85	80	100	0,2	4356	11,45
61	83	55	0,1	4357	9,90

Žarnų / kabelių laikikliai

Gylis	Plotis	Aukštis	Kg	Prekės Nr.	EUR
79	267	168	0,5	4077	26,95

Vamzdžių laikiklis

Gylis	Plotis	Aukštis	Kg	Prekės Nr.	EUR
66	194	123	0,4	4349	24,95



Krovinių skyriaus viduje montuojamas kopėčių laikiklis

Ilgis	Kg	Prekės Nr.	EUR
2400	3,9	T8900	227,45

Kopėčias saugiai laikykite pritvirtintas prie krovinių skyriaus lubų. Lengvai išimamos ir atgal sudedamos dėl iš dviejų dalių pagamintų aliuminio bėgelių.

AKSESUARAI

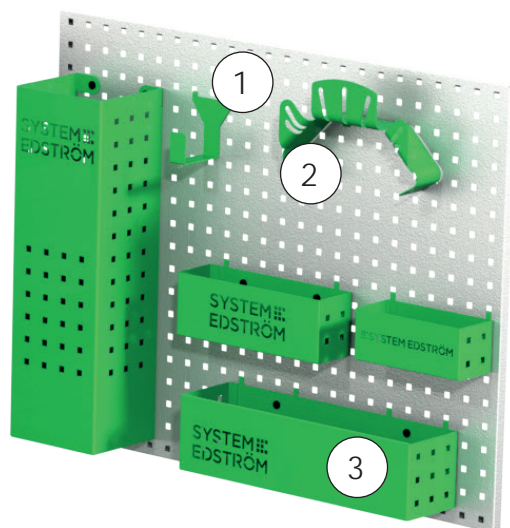
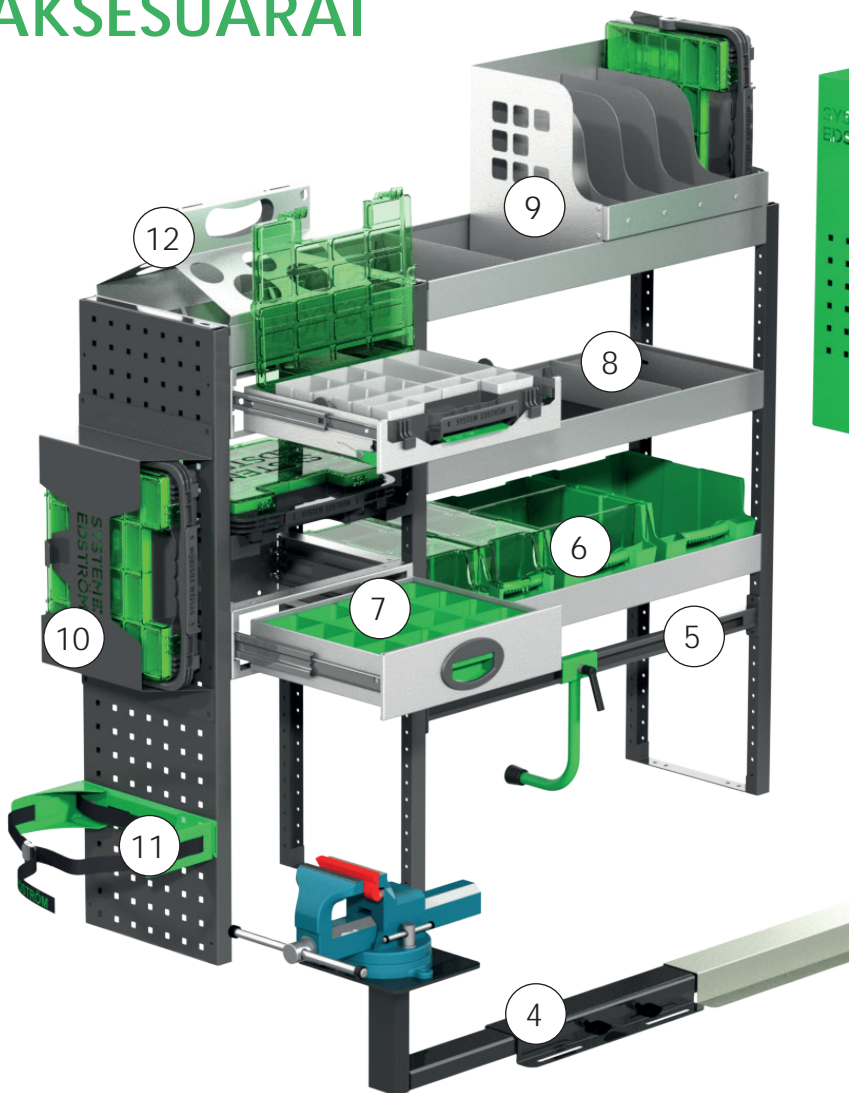

Poz.	Description
1	Universalus kablys
2	Kabelių / Žarnų laikiklis
3	Perforuotos plokštės dėtuovė
4	Spaustuvas ir jo laikikliai
5	Dėklo laikiklis
6	Dėžutės iš plastiko
7	Stalčių įdėklai
8	Lentynų skirtuvai
9	Įrankių dėžė / Dokumentų laikiklis
10	Įrankių dėžė
11	Dujų balionų laikikliai
12	Flakonų / Vamzdžių laikiklis

Aksesuarų paketas Nr. 1

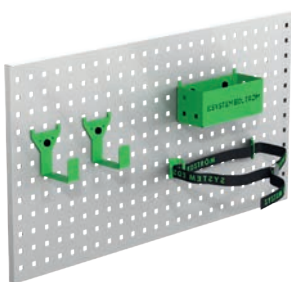

Prekės Nr. F11001 EUR 78,42

Perforuota plokštė nepridedama.

Aksesuarų paketas Nr. 2

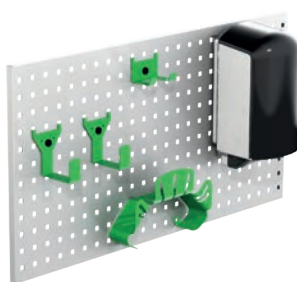

Prekės Nr. F11002 EUR 161,09

Perforuota plokštė nepridedama.

Saugumo paketas



Prekės Nr. F11003 EUR 292,45

Daugiau produktų rasite: www.lcvbaltic.lt arba www.systemedstrom.com.
Nurodytos mažmeninės rekomenduojamos kainos, montavimas ir PVM (21%) į kainą nėra įtraukta.
Pristatymo išlaidos gali būti pridėamos.
Pardavimo sąlygos taikomos pagal LCV14.



Suteikiama 5 metų garantija



Išbandyta susidūrimo testų metu

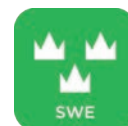

Pagaminta Švedijoje



LCV BALTIC
Verslo g. 24
52103 Kaunas
Lietuva

KONTAKTAI
Telefonas: +370 699 669 23
El. paštas: info@lcvbaltic.lt
Internetas: www.lcvbaltic.lt